

SOLO

REGULÁTOR PRO ELEKTRICKÝ SUŠÁK

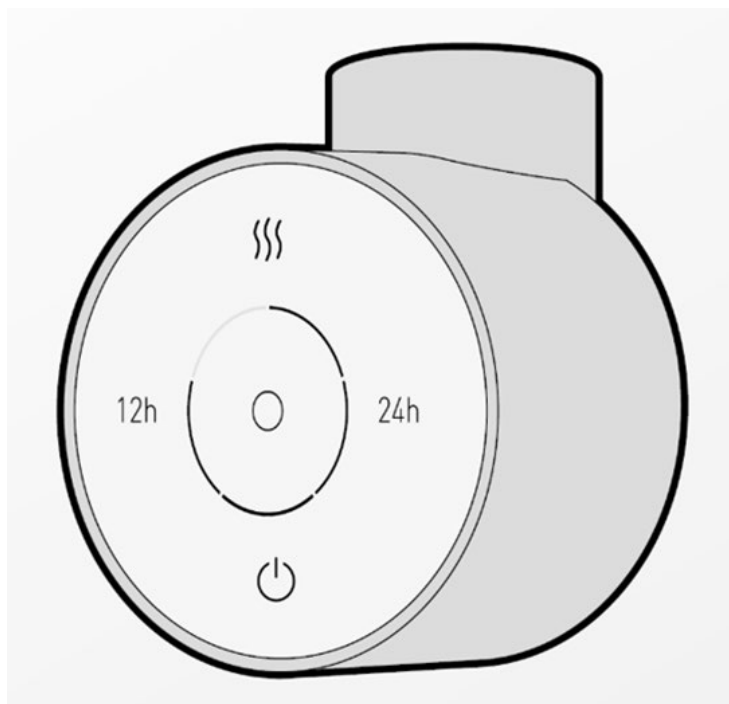

POKYNY PRO INSTALACI, PROVOZ A ÚDRŽBU







VEŠKERÉ INSTALAČNÍ PRÁCE BY MĚLA PROVÁDĚT KVALIFIKOVANÁ OSOBA



nexus
easy connect

Před instalací a provozem regulátoru teploty se seznámte s obsahem tohoto návodu a uschovejte jej pro budoucí použití.

OBSAH

1	Obecná upozornění 	4
1.1	Vyloučení odpovědnosti.....	4
1.2	Záruka.....	4
1.3	Soulad výrobku s předpisy	4
1.4	Obecná upozornění.....	4
1.5	Bezpečnostní upozornění 	5
2	Popis výrobku	6
3	Použité symboly a výrazy.....	6
4	Tabulky technických parametrů	8
5	Instalace – pouze kvalifikovaní technici	9
5.1	Před zahájením prací	9
5.2	Bezpečnostní upozornění týkající se el. sušáku 	10
5.3	Bezpečnostní upozornění týkající se napájení 	10
5.4	Umístění regulátoru SOLO	11
5.4.1	UMÍSTĚNÍ EL. SUŠÁKU	11
5.4.2	UMÍSTĚNÍ NAPÁJECÍHO KABELU.....	12
5.4.3	UMÍSTĚNÍ REGULÁTORU SOLO.....	12
5.5	Instalace regulátoru SOLO.....	13
5.6	Čištění.....	15
5.7	Demontáž regulátor SOLO.....	15
5.8	Pokyny pro likvidaci regulátoru SOLO platné pro Evropskou unii.....	15
6	Použití a funkce	15
7	Funkce regulátoru	17
7.1	Základní provozní režimy a stavy	17
7.2	Pokročile provozní režimy	18
7.2.1	12-hodinový časovač funkce	18
7.2.2	24-hodinový časovač funkce	19
7.3	Nastavení a další funkce.....	20
7.3.1	Nastavení rozsahu výkonu.....	20
7.3.2	Výchozí nastavení 12h a24h časovače.....	21
7.3.3	Zámek obrazovky	22
7.3.4	Tovární nastavení.....	22
8	Údržba	23
9	Řešení problémů.....	23
10	Dodávané příslušenství, spotřební materiál a náhradní díly.....	24

11 Zkrácení přívodního kabelu.....	24
------------------------------------	----

1 OBECNÁ UPOZORNĚNÍ

1.1 Vyloučení odpovědnosti

Výrobce nenese žádnou odpovědnost za jakékoli nepřesnosti v tomto dokumentu způsobené tiskovými nebo prepisovými chybami. Vyhrazuje si právo provádět jakékoli změny svých produktů, které považuje za nezbytné nebo užitečné. Výrobce nenese odpovědnost za závady způsobené nesprávnou instalací.

1.2 Záruka

Na regulátor SOLO se vztahuje záruka na vady materiálu nebo zpracování po dobu dvaceti čtyř (24) měsíců od data nákupu. Záruku nelze uplatnit v případě zjištění závad způsobených nedbalostí kupujícího, nebo pokud výrobky nebyly používány v souladu s příslušnými technickými specifikacemi a v případě nesprávné údržby neautorizovanými technikami, čištění nevhodnými postupy nebo materiály, nesprávným skladováním, manipulací a přepravou nebo jinými okolnostmi, které nelze přičítat výrobním vadám, za které odpovídá výrobce.

Záruka na regulátor SOLO je neplatná v případě nesprávného použití nebo chybné instalace.

1.3 Soulad výrobku s předpisy

PLATNÉ EVROPSKÉ SMĚRNICE A NORMY

Platné směrnice

Směrnice 2014/35/EU o zařízeních nízkého napětí (LVD)

Směrnice 2014/30/EU o elektromagnetické kompatibilitě (EMC)

Směrnice 2011/65/EU RoHS II, nařízení REACH (ES 1907/2006)

Směrnice 2012/19/EU o OEEZ

Provoz elektrického sušáku je zcela v souladu s požadavky normy ČSN EN 60335-2-43.

1.4 Obecná upozornění

- Před instalací a provozem elektronického regulátoru (dále jen „regulátor SOLO“ nebo „zařízení“) si pozorně přečtěte tyto pokyny a uschovejte je pro budoucí použití.
- Instalaci regulátoru SOLO smí provádět pouze kvalifikovaní technici, kteří nesou plnou odpovědnost za konečnou instalaci a následnou správnou funkci instalovaného výrobku.
- Instalace musí být v souladu se všemi platnými bezpečnostními předpisy a zákony, národními, regionálními a místními normami platnými v zemi, ve které je konečný výrobek nainstalován, včetně pokynů obsažených v tomto návodu. Výrobce nenese odpovědnost za případné nedodržení uvedených opatření.

1.5 Bezpečnostní upozornění



- Udržujte zařízení mimo dosah dětí mladších 3 let, pokud nejsou pod neustálým dohledem.
- Zařízení smí používat děti ve věku od 8 let a osoby se sníženými fyzickými, smyslovými nebo duševními schopnostmi nebo osoby s nedostatkem zkušeností a znalostí za předpokladu, že jsou pod dohledem nebo byly poučeny o používání zařízení bezpečným způsobem a seznámeny se souvisejícími riziky. Děti si se zařízením nesmějí hrát.
- Čištění a uživatelskou údržbu zařízení nesmějí provádět děti bez dozoru.
- Děti ve věku od 3 let do 8 let smějí zařízení pouze zapínat/vypínat za předpokladu, že je zařízení umístěno nebo instalováno ve své zamýšlené normální provozní poloze a děti jsou pod dohledem nebo byly poučeny o používání zařízení bezpečným způsobem a seznámeny se souvisejícími riziky. Děti ve věku od 3 let do 8 let nesmějí spotřebič zapojovat, regulovat, čistit nebo provádět uživatelskou údržbu.
- **UPOZORNĚNÍ** – Některé části zařízení se mohou během provozu zahřát a způsobit popáleniny. Je třeba přijmout preventivní opatření, která zabrání dlouhodobému kontaktu s el. sušákem. Zvláštní opatrnosti je třeba dbát ve stísněných prostorách, kde by mohlo dojít k neúmyslnému dlouhodobému kontaktu s el. sušákem. Zvláštní pozornost věnujte v místech, kde se vyskytují děti a zranitelné osoby.
- **VAROVÁNÍ:** Z důvodu prevence nebezpečí pro velmi malé děti, musí být zařízení instalováno tak, aby nejnižší vyhřívaná část el. sušáku byla minimálně 600 mm nad podlahou (viz obrázek 3).
- **DŮLEŽITÉ:** Pro odpojení napájení z důvodu bezpečnosti při instalaci a údržbě doporučujeme vytáhnout servisní pojistku distributora nebo před zahájením prací vypnout jistič v rozvaděči.
- Neinstalujte regulátor SOLO s elektrickým topným článkem, který není vybaven přednastavenými ochrannými zařízeními určenými k prevenci přehřátí el. sušáku za abnormálních podmínek.
- Nezapínejte regulátor SOLO před jeho úplnou instalací do řádně naplněného radiátoru s elektrickým topným článkem doporučeným výrobcem.
- Zkontrolujte, zda je systém elektrického napájení připojen přes MCB (magnetotermický jistič) a vysoce citlivé proudové diferenciální a nadproudové relé 30 mA RCCB (proudový chránič) připojené přímo k používané zásuvce nebo rozvodné krabici.
- Není-li regulátor SOLO vybaven přívodním kabelem se zástrčkou, je vyžadováno vícepólové odpojení od sítě, začleněné do pevné elektroinstalace v souladu s předpisy pro elektroinstalaci. Spínače určené k zajištění odpojení všech pólů musí být propojeny přímo s napájecími svorkami a vzdálenost kontaktů v každém pólu musí být minimálně 3 mm. Spínač určený k zajištění odpojení všech pólů musí být určen výhradně pro toto zařízení.
- Regulátor SOLO je vhodný pro provoz se střídavým elektrickým napájením. Před instalací zkontrolujte, zda napájecí napětí odpovídá hodnotám uvedeným na elektronickém regulátoru.
- Nevkládejte kovové předměty nebo prsty ani žádné jiné předměty do míst, kde je regulátor SOLO připojen k el. sušáku.
- Toto zařízení by se mělo používat pouze k sušení tkanin vypraných ve vodě za použití běžně dostupných pracích prostředků. Zabraňte přímému kontaktu regulátoru SOLO s chemickými látkami nebo alkoholem, včetně kapaliny obsažené v el. sušáku.

2 POPIS VÝROBKU

Tento výrobek je elektrická/elektronická součást určená k montáži, provozu a případné výměně výhradně v příslušném zařízení, pro které je určena.

SOLO je elektronický regulátor určený k regulaci tepelného výkonu elektrického topného tělesa instalovaného v el. sušáku určeném k sušení textilií praných ve vodě.

Jiné použití je přísně zakázáno. Typ regulace sestává z elektronického regulátoru Zap/Vyp s otevřenou smyčkou.

3 POUŽITÉ SYMBOLY A VÝRAZY

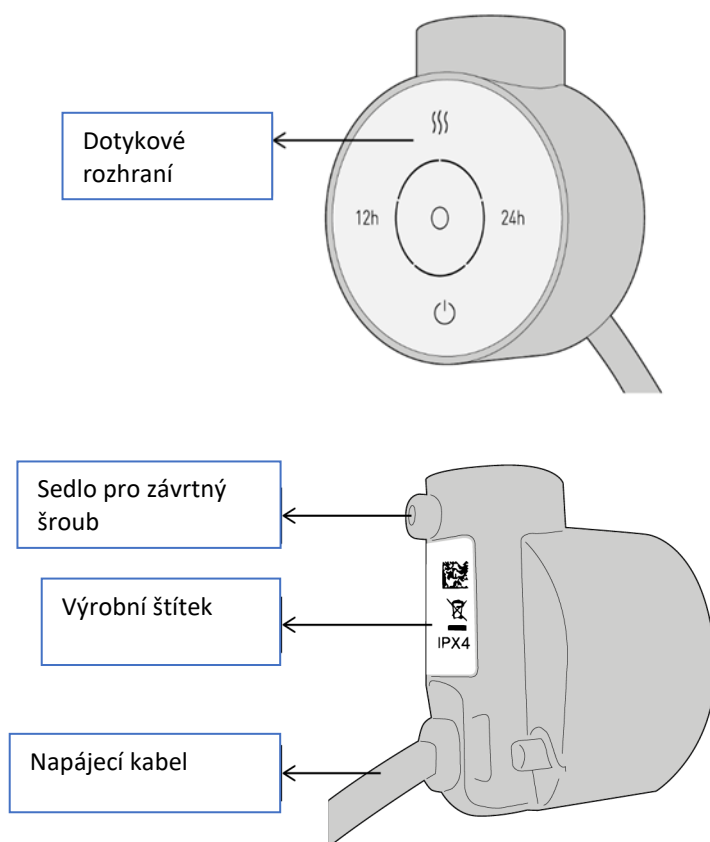

Obrázek 1: Součásti krytu regulátoru SOLO (pohled zepředu a zezadu)

Součást	Popis
Dotykové rozhraní	Kapacitní dotykové rozhraní zobrazující aktuální stav systému (černé nebo bílé)
Sedlo pro závrtný šroub	Umístění stavěcího šroubu pro upevnění regulátoru SOLO k přípojce elektrického topného článku
Napájecí kabel	Napájecí kabel 230 V s vidlicí

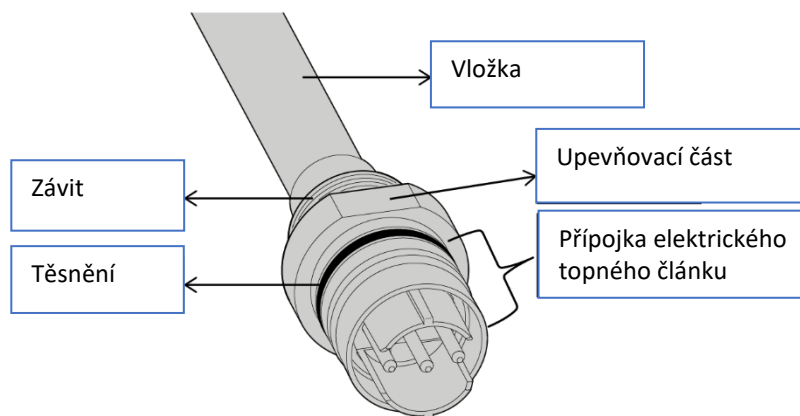

Obrázek 2: Součásti elektrického topného článku

Součást elektrického topného článku	Popis
Vložka	Topná část elektrického topného článku
Závit	Připojovací část určená k zašroubování do radiátoru
Upevňovací část	Nezbytná součást pro utažení elektrického topného článku k radiátoru pomocí 25mm klíče
Těsnění	O-kroužek umístěný mezi přípojkou elektrického topného tělesa a horní plastovou částí regulátoru SOLO, aby se zabránilo úniku vody
Přípojka elektrického topného článku – konektor Nexus	Součást nezbytná k propojení s regulátorem SOLO (a dalšími kompatibilními regulátory s Nexus Easy Connect)

STANDARDNĚ POSKYTOVANÁ SADA

Díl	Popis	
Těsnicí O-kroužek	Těsnění 22 mm × 1 mm umožňující vodotěsné spojení regulátoru SOLO s přípojkou elektrického topného článku	
Závrtný šroub Imbusový klíč	Bezhlavý šroub s objímkou pro šestihranný imbusový klíč určený k upevnění plastového krytu regulátoru SOLO k přípojce elektrického topného článku do sedla závrtného šroubu (Obrázek 1)	

4 TABULKY TECHNICKÝCH PARAMETRŮ

Regulátor SOLO a výkon elektrického topného článku musí být pečlivě zvoleny s ohledem na velikost tepelného výkonu radiátoru. Při výběru regulátoru SOLO a elektrického výkonu topného článku postupujte podle pokynů výrobce el. sušáků na základě certifikace celého systému (podle EN 60335-2-43) vydané evropsky uznávaným institutem (např. SEMKO, VDE, IMQ...). Instalační technik ověří funkčnost systému SOLO v souladu s údaji v tabulce 2.

Elektrický topný článek

Výkon (W)	200	400	600	800	1000	1200
Délka (mm)	320	480	680	820	980	1150

Tabulka 1

SOLO	
Napájení	230 V / 50 Hz
Výkon elektrického topného článku	200 ÷ 1200 W
Třída izolace	Třída I
Odstín a povrchová úprava	Bílý nebo chrom
Displej dotykového rozhraní	Bílý nebo černý
Rozměry	61,5 × 70 × 50 mm

Stupeň ochrany před vodou	IPX4
Maximální nadmořská výška	2000 m
Provozní okolní teplota	0 °C ÷ 40 °C
Skladovací teplota	-20 °C ÷ 70 °C
Maximální hladina vlhkosti	RH 85 % při 25 °C (bez kondenzace)
Rozsah regulace výkonu	5 úrovní nastavitelných v závislosti na výkonu elektrického topného tělesa Úroveň 1: 20 % maximálního výkonu Úroveň 2: 40 % maximálního výkonu Úroveň 3: 60 % maximálního výkonu Úroveň 4: 80 % maximálního výkonu Úroveň 5: 100 % maximálního výkonu

Tabulka 2

5 INSTALACE – POUZE KVALIFIKOVANÍ TECHNICI



VEŠKERÉ ELEKTROINSTALAČNÍ PRÁCE SMÍ PROVÁDĚT POUZE
KVALIFIKOVANÝ ELEKTRIKÁŘ



Před instalací si přečtěte všeobecná varování a bezpečnostní upozornění.

DŮLEŽITÉ: Před zahájením instalace a údržby vždy odpojte přívod elektrického proudu do zařízení. Během práce doporučujeme vyjmout pojistku nebo vypnout jistič v rozvaděči (nestačí vypnout vypínač).

Při montáži, demontáži a údržbě zařízení zajistěte po celou dobu prací bezpečný pracovní prostor.

5.1 Před zahájením prací

- Při manipulaci se vyvarujte nárazů. Postupujte tak, aby nedošlo k deformaci regulátoru SOLO.
- Vyhněte se kontaktu kabelů a částí regulátoru SOLO s ostrými rohy a postupujte tak, aby nedošlo k jejich přimáčknutí.
- Nevystavujte kabely působení tahu. Nevytvíjejte na povrch regulátoru SOLO intenzivní tlak.
- Nevystavujte plastové části regulátoru SOLO působení chemických látek a alkoholu (včetně vody nebo směsi vody a glykolu uvnitř el. sušáku).
- Zkontrolujte balení a ujistěte se, že obsahuje všechny díly uvedené v odstavci 3 bez viditelných známek poškození. Ujistěte se, že všechny části regulátoru SOLO jsou zcela suché a bez vad.

V případě chybějících nebo poškozených částí vraťte zařízení prodejci.

- V rámci přípravných prací se ujistěte, že máte k dispozici správné nářadí, dostatek místa a čistý suchý prostor pro montáž.
- Instalace musí být provedena v souladu s aktuálními normami a zákony platnými v zemi, kde je systém instalován.
- Před instalací nikdy nezapínejte regulátor SOLO za účelem ověření jeho funkčnosti.
- Neopírejte el. sušák o regulátor SOLO, aby nedošlo k poškození plastového krytu a porušení vodotěsnosti s rizikem úrazu elektrickým proudem.

5.2 Bezpečnostní upozornění týkající se el. sušáku

- El. sušák je určen pouze k sušení textilií praných ve vodě. Jiné použití je zakázáno.
- Topný článek musí být do radiátoru instalován před jeho montáží na stěnu.
- Montáž el. sušáku musí být provedena rovnoběžně se stěnou pomocí držáků doporučených výrobcem koupelnového radiátoru. Zařízení instalujte tak, aby se nejnižší vyhřívaná část el. sušáku nacházela minimálně 600 mm nad podlahou podle normy EN 60335-2-43/A1. Toto opatření je nezbytné z důvodu ochrany malých dětí před nebezpečím úrazu.
- V případě instalace regulátoru SOLO naplňte radiátor vodou podle pokynů výrobce. Nemáte-li k dispozici pokyny, doporučujeme radiátor naplnit přibližně z 90 % směsí čisté vody a glykolu.
- Při instalaci regulátoru SOLO do elektrického sušáku musí v koupelnovém žebříku zůstat dostatečná vzduchová mezera z důvodu tepelného rozpínání vody.
- Ujistěte se, že je topný článek SOLO zcela ponořen ve vodě.
- Kovové části el. sušáku vybaveného regulátorem SOLO nesmí překročit teplotní limity dle platné normy, a to ani v případě trvalého napájení elektrického topného článku regulátorem SOLO. Další požadavky jsou uvedeny v normách EN 60335-1 a EN 60335-2-43.

5.3 Bezpečnostní upozornění týkající se napájení

- Nepřipojujte regulátor SOLO ke zdroji napájení před dokončením jeho instalace do řádně naplněného el. sušáku.
- Zkontrolujte vhodnost elektrického vedení pro požadovanou zátěž na základě tabulek technických parametrů (viz část 4).
- Regulátor SOLO *třídy I* (se žlutozeleným vodičem nebo uzemněnou zástrčkou) musí být připojen POUZE k zásuvkám nebo svorkovnicím s uzemněnými kontakty podle státních norem a platných předpisů pro elektroinstalaci.
- Zajistěte ochranu elektřiny pomocí proudového chrániče (RCCB).
- Elektrický topný článek musí být připojen k vhodnému přívodu elektřiny pomocí dodaného kabelu. K připojení použijte kabelovou vývodku s pojistkou v souladu s předpisy pro domovní elektroinstalace IEE. V případě instalace spojovací jednotky s pojistkami v koupelně musí být

umístěna mimo dosah osob používajících umyvadlo, sprchu nebo vanu. V případě pochybností se obraťte na kvalifikovaného elektrikáře.

Napájecí kabel regulátoru SOLO

S vidlicí

Zásuvka a elektrické napájení musí odpovídat požadovanému výkonu. Nepoužívejte prodlužovací kabely.

Zásuvka musí být kompatibilní s vidlicí napájecího kabelu regulátoru SOLO. Nepoužívejte adaptéry.

5.4 Umístění regulátoru SOLO

Regulátor SOLO musí být instalován PŘED montáží radiátoru na stěnu.

5.4.1 UMÍSTĚNÍ EL. SUŠÁKU

VAROVÁNÍ: Zařízení instalujte tak, aby se nejnižší vyhřívaná část el. sušáku nacházela minimálně 600 mm nad podlahou (obrázek 3). Toto opatření je nezbytné z důvodu ochrany malých dětí před nebezpečím úrazu.

- Neinstalujte regulátor SOLO do koupelnového radiátoru v ZÓNĚ 0 nebo ZÓNĚ 1 (definice zóny IEC 60364-7-701 na obrázku 3).
- El. sušák musí být instalován na zcela svislé stěně.
- Montáž el. sušáku musí být provedena rovnoběžně se stěnou pomocí držáků doporučených výrobcem radiátoru.
- Regulátor SOLO je chráněn proti vniknutí vody v souladu se stupněm krytí IPX4. El. sušák vybavený regulátorem SOLO, musí být umístěn v příslušné koupelnové zóně v souladu se stupněm krytí IP a platnými elektrotechnickými předpisy. V případě pochybností o správné instalační zóně se obraťte na příslušný veřejný orgán.

- Regulátor SOLO nesmí být v dosahu osob používajících umyvadlo, sprchu nebo vanu.

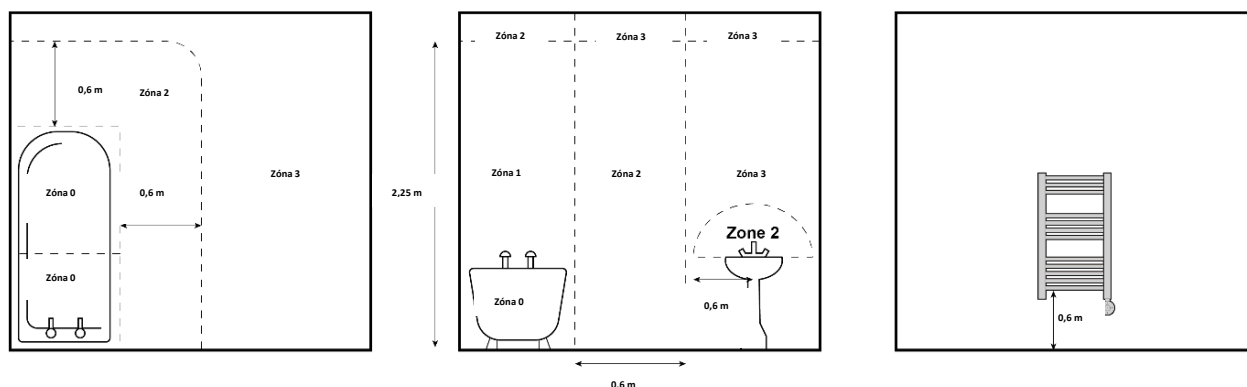

Obrázek 3

5.4.2 UMÍSTĚNÍ NAPÁJECÍHO KABELU

Napájecí kabel musí být zapojen do správné zásuvky nebo do nespínané kabelové vývodky s pojistkou (bez mezizástrčky pro regulátory SOLO dodávané bez zástrčky), která musí být umístěna minimálně 25 cm od podlahy v souladu s elektroinstalačními předpisy platnými v zemi, kde se provádí instalace. Na obrázku 4 jsou zobrazeny příklady umístění systému.

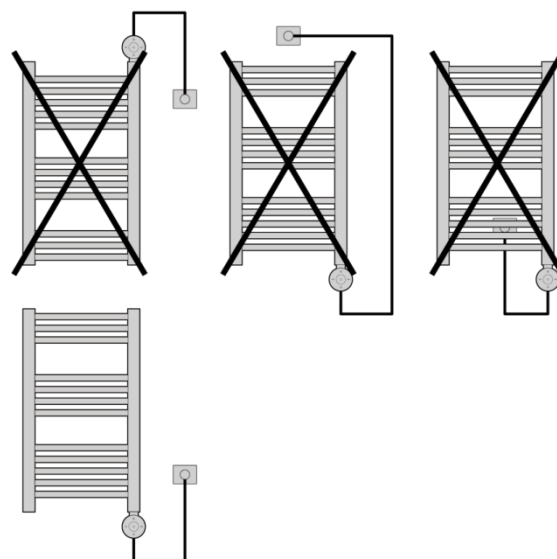

Obrázek 4 Umístění regulátoru SOLO

5.4.3 UMÍSTĚNÍ REGULÁTORU SOLO

- Regulátor SOLO lze instalovat pouze ve svislé poloze ve spodní části koupelnového radiátoru.
- Elektrický sušák NESMÍ být instalován s regulátorem SOLO umístěným v horní části. V opačném případě může dojít k vážnému poškození regulátoru a vzniku nebezpečné situace s rizikem požáru.
- Regulátor SOLO musí být instalován ve vzdálenosti minimálně 40 mm a maximálně 80 mm od stěny. Na obrázku 5 je zobrazeno optimální umístění regulátoru SOLO.

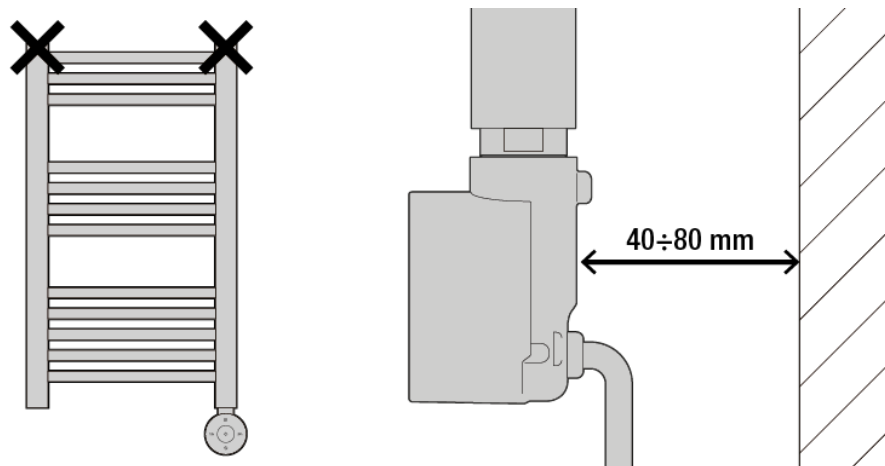

Obrázek 5 Umístění regulátoru SOLO

5.5 Instalace regulátoru SOLO

POZOR! Při manipulaci s regulátorem a zejména při jeho zapínání postupujte se zvýšenou opatrností!

1. PŘIHOJENÍ A ZAHOJENÍ REGULÁTORU SOLO

- a. Vložte regulátor SOLO do připojení elektrického topného članku a mírně zatlačte, dokud regulátor není zcela zasunut.
- b. Přitlačte regulátor SOLO k topnému članku radiátoru a vložte dodaný závrtný šroub na místo; ujistěte se, že mezi zařízením a upevňovací částí elektrického topného članku není žádná mezera (viz část 3).

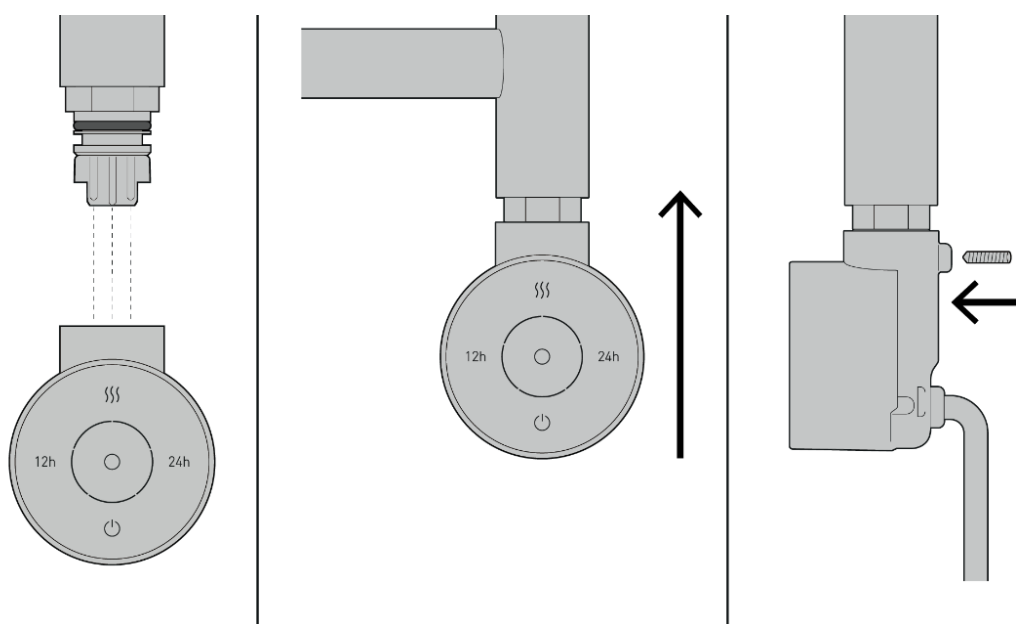

2. VLOŽENÍ ZÁVRTNÉHO ŠROUBU

- a. Přitlačte regulátor SOLO k topnému článku radiátoru a zkontrolujte správnou polohu závrtného šroubu (sedlo pro závrtný šroub), jak je znázorněno na obrázku níže.
- b. Pomocí dodaného imbusového klíče utahujte závrtný šroub až do úplného zašroubování tak, aby byl regulátor SOLO bezpečně připevněn k elektrickému topnému článku a O-kroužek těsně přiléhal k oběma povrchům.
- c. Zkontrolujte slícování se zadní stranou regulátoru SOLO, jak je znázorněno na obrázku níže, a překontrolujte správné umístění závrtného šroubu.

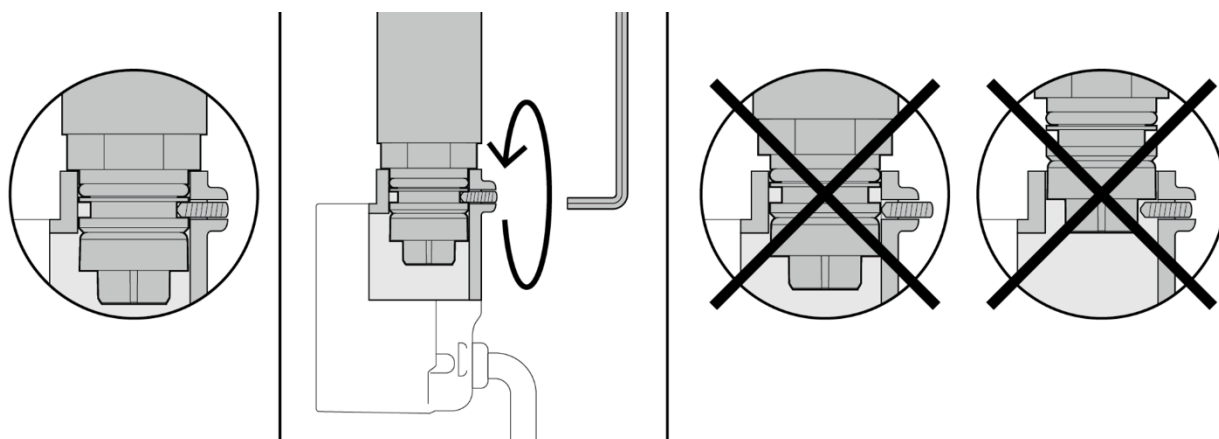

3. INSTALACE KOUPELNOVÉHO RADIÁTORU

Pokud je displej po utažení radiátoru otočený ke stěně, upravte polohu topného článku jeho otočením proti směru hodinových ručiček pomocí 25mm klíče. Těsnění je navrženo tak, aby se přizpůsobilo určité míře povolení, aniž by začalo prosakovat.

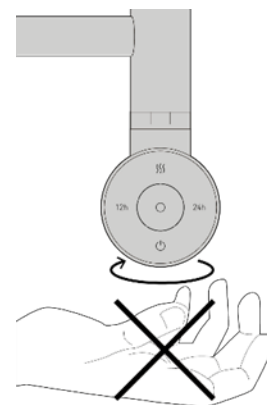

- Zajistěte správnou montáž elektrického sušáku s regulátorem SOLO na stěnu podle pokynů výrobce radiátoru (viz část 5.2).

4. PŘIPOJENÍ K ELEKTRICKÉ SÍTI

- a. Připojte napájecí kabel regulátoru SOLO k elektrické síti v souladu s aktuálními elektroinstalačními předpisy platnými v zemi, kde je výrobek instalován. Zkontrolujte vhodnost elektrického vedení pro požadovanou zátěž.
- b. Po instalaci regulátoru SOLO na koupelnový radiátor zkontrolujte elektrickou pevnost zařízení podle pokynů v příloze A normy ČSN EN60335-1: „Rutinní zkoušky“.

- c. V případě ovládání třídy I zkontrolujte po instalaci regulátoru SOLO na koupelnový radiátor kontinuitu uzemnění zařízení podle pokynů v příloze A normy ČSN EN60335-1: „Rutiní zkoušky“.

5.6 Čištění

K čištění regulátoru SOLO používejte pouze suchý a čistý měkký hadřík.

Provádějte krátké krouživé pohyby.

Vyvíjejte pouze lehký tlak zejména na chromované plastové povrchy, aby nedocházelo ke vzniku škrábanců.

Nepoužívejte agresivní čisticí prostředky.

Regulátor SOLO při čištění nenamáčejte ani neponořujte do vody.

Před čištěním odpojte regulátor SOLO od zdroje napájení.

5.7 Demontáž regulátor SOLO

VEŠKERÉ ELEKTROINSTALAČNÍ PRÁCE BY MĚL PROVÁDĚT KVALIFIKOVANÝ ELEKTRIKÁŘ.

Nedotýkejte se kovových částí regulátoru SOLO, pokud je napájen; před zahájením údržby nebo demontáže vyčkejte, dokud zařízení zcela nevychladne.

Při montáži, demontáži a údržbě zařízení zajistěte po celou dobu práci bezpečný pracovní prostor.

5.8 Pokyny pro likvidaci regulátoru SOLO platné pro Evropskou unii



Symbol přeškrtnuté popelnice na el. sušáku vybaveném regulátorem SOLO vám připomíná, že v Evropské unii musí být všechny elektrické a elektronické výrobky a baterie na konci své životnosti zlikvidovány odděleně od domovního odpadu. Nevhazujte tyto výrobky do netříděného komunálního odpadu. Odevzdejte použité výrobky do sběrného střediska,

abyste zabránili možnému poškození životního prostředí nebo lidského zdraví v důsledku nekontrolované likvidace odpadu a podpořili udržitelné opětovné využití materiálových zdrojů. Příslušné informace získáte u prodejce výrobků, místních orgánů pověřených nakládáním s odpady nebo státních organizací zodpovědnosti výrobců (OZV). Další podrobnosti naleznete v informacích pro konkrétní zemi.

6 POUŽITÍ A FUNKCE









Jakékoli použití, které se liší od použití popsaného v této části, je považováno za nesprávné použití. V případě pochybností se obraťte na výrobce.

- Elektrický sušák je určen pouze k sušení textilií praných ve vodě. Jiné použití je přísně zakázáno.

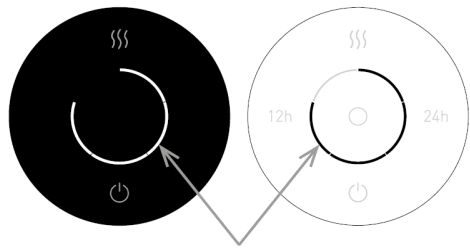
- Regulátor SOLO je určen k instalaci do koupelnového radiátoru. Jiné použití je přísně zakázáno a může být nebezpečné.
- Nezapínejte regulátor SOLO, pokud není topný článek správně ponořen do kapaliny uvnitř el. sušáku.
- Regulátor SOLO je určen k provozu pouze v případě, že elektrický topný článek (připojený k regulátoru SOLO a instalovaný do radiátoru) je zcela ponořen do kapaliny (vody) uvnitř obsažené v el. sušáku.
- Regulátor SOLO je určen k provozu v kombinaci s el. sušáky naplněnými směsí vody a glykolu.
- Regulátor SOLO lze používat až po dokončení jeho úplné a správné instalace. V případě, že regulátor SOLO není pevně připevněn k el. sušáku, odpojte síťové napájení, vypněte jistič a kontaktujte výrobce, abyste předešli nebezpečí.
- Nepřestřihujte napájecí kabel za účelem přerušení regulace nebo vypnutí regulátoru SOLO.
- Po připojení k topnému článku NESMÍ být regulátor SOLO od topného článku odpojen.
- Regulátor SOLO nezakrývejte, a to ani částečně nebo dočasně.

7 FUNKCE REGULÁTORU

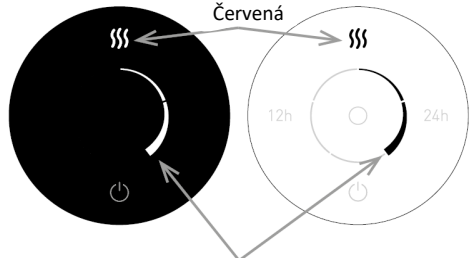
7.1 Základní provozní režimy a stavy

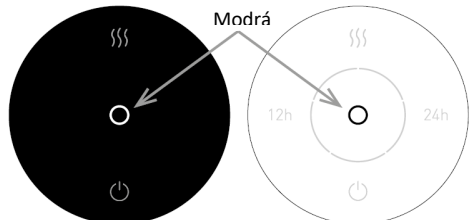
REŽIM	POSTUP	AKTUÁLNÍ STAV (černý displej a bílý displej)
STAND-BY		
	Dotykem  zapněte/vypněte režim STAND-BY.	Displej počká 30 sekund na zadání příkazu. Poté se na displeji zobrazí AKTUÁLNÍ STAV systému. Pro opětovnou aktivaci displeje stiskněte  .
MANUÁL		
Konstantní úroveň výkonu 1–5 (úprava výchozích hodnot viz 7.3)	Stisknutím  nastavte požadovaný výkon.	 <p>Počet segmentů udávajících úroveň výkonu</p>
BOOST		
Konstantní max. výkon po dobu 1–5 hodin  Režim BOOST lze aktivovat, i když je zařízení v režimu STAND-BY.	Stiskněte opakovaně  , dokud symbol nezčervená. Stisknutím  upravte hodnotu odpočítávání (1–5 hodin. Výchozí hodnota je 2 hodiny). Na konci odpočítávání systém automaticky přejde do předchozího režimu. Návrat do předchozího režimu: Stiskněte opakovaně  , dokud symbol nezbledne.	 <p>Počet segmentů udává počet hodin do konce odpočítávání.</p>
PROTIZÁMRZ		
Konstantní výkon proti zamrznutí ($7 \pm 3 \text{ }^\circ\text{C}$)	V režimu MANUÁL: Stiskněte opakovaně  , dokud symbol nezmodrá.	

7.2 Pokročile provozní režimy

7.2.1 12-hodinový časovač funkce

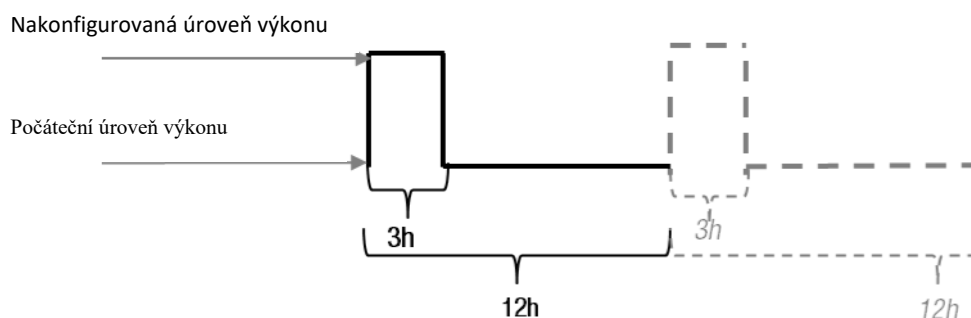

Nakonfigurovaná úroveň výkonu (1–5), která se opakuje každých 12 hodin (postup nastavení časovače je uveden v bodě 7.3).

Tento režim zvolte, chcete-li el. sušák zahřát při nakonfigurované úrovni výkonu automaticky každých 12 hodin, jak je uvedeno níže. Aktivujte režim **přesně v okamžik**, kdy si přejete zahájit zahřívání el. sušáku při nakonfigurované úrovni výkonu (po dobu 3 hodin podle továrního nastavení).



V režimu MANUÁL nebo PROTIZÁMRZ:

POZNÁMKA: Po 10 sekundách nečinnosti se zařízení vrátí do předchozího režimu bez uložení jakékoli operace.

1. Stiskněte a podržte , dokud nezačnou blikat symboly časovače,
2. stisknutím tlačítka 12h zvolte časovač,
3. opakovaně tiskněte , dokud se nezobrazí požadovaná úroveň výkonu,
4. dalším stisknutím 12h potvrdíte nastavení.

Na konci odpočítávání časovače symbol 12h zbledá na znamení, že 12h časovač je nastaven.

Zrušení 12h ČASOVAČE

Stiskněte a na 5 sekund podržte tlačítko 12h.

Zobrazení AKTUÁLNÍHO STAVU (černý displej a bílý displej)

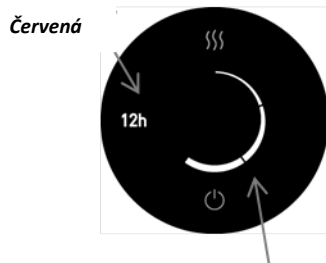

Počet segmentů udává počet hodin do konce odpočítávání.

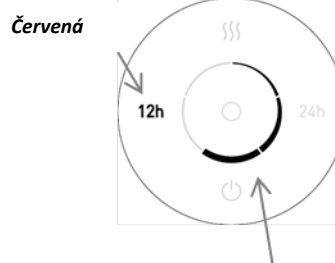

Počet segmentů udává počet hodin do konce odpočítávání.



Změny nakonfigurované úrovně výkonu lze libovolně měnit, když je symbol 12h červený (když časovač běží), bez ztráty času spuštění časovače. Zařízení uloží poslední nakonfigurovanou úroveň výkonu.



Režim **BOOST** lze aktivovat i během chodu 12h časovače.

7.2.2 24-hodinový časovač funkce



Nakonfigurovaná úroveň výkonu (1–5), která se opakuje každých 24 hodin (postup nastavení časovače je uveden v bodě 7.3).

Tento režim zvolte, chcete-li el. sušák zahřát při nakonfigurované úrovni výkonu automaticky každých 24 hodin, jak je uvedeno níže. Aktivujte režim **přesně v okamžik**, kdy si přejete zahájit zahřívání el. sušáku při nakonfigurované úrovni výkonu (po dobu 3 hodin podle továrního nastavení).



V režimu MANUÁL nebo PROTIZÁMRZ:

POZNÁMKA: Po 10 sekundách nečinnosti se zařízení vrátí do předchozího režimu bez uložení jakékoli operace.

1. Stiskněte a podržte , dokud nezačnou blikat symboly časovače,
2. stisknutím tlačítka 24h zvolte časovač,
3. opakovaně tiskněte, , dokud se nezobrazí požadovaná úroveň výkonu,
4. dalším stisknutím 24h potvrdíte nastavení.

Na konci odpočítávání časovače symbol 24h zbledne na znamení, že 12h časovač je nastaven.

Zrušení 24h ČASOVAČE

Stiskněte a na 5 sekund podržte tlačítko 24h.

Zobrazení AKTUÁLNÍHO STAVU (černý displej a bílý displej)

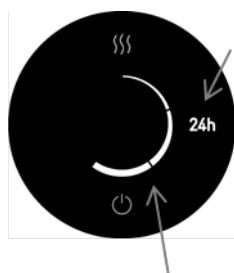

Červená

Počet segmentů udává počet hodin do konce odpočítávání.

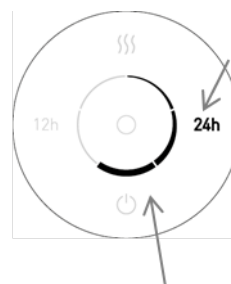

Červená

Počet segmentů udává počet hodin do konce odpočítávání.



Změny nakonfigurované úrovně výkonu lze libovolně měnit, když je symbol 24h červený (když časovač běží), bez ztráty času spuštění časovače. Zařízení uloží poslední nakonfigurovanou úroveň výkonu.



Režim **BOOST** lze aktivovat i během chodu 12h časovače.

7.3 Nastavení a další funkce

7.3.1 Nastavení rozsahu výkonu



Zvolte preferovaný rozsah pracovního výkonu z 5 různých nastavení: Rozsah výkonu regulátoru SOLO se přizpůsobí zvolenému nastavení (minimální úroveň výkonu je 20 % u všech nastavení, maximální a střední výkon se liší podle tabulky níže).

	Rozsah výkonu					Nastavení
	20 %	40 %	60 %	80 %	100 %	5 segmentů
<u>výchozí</u> →						
4. ROZSAH	16 %	32 %	48 %	64 %	80 %	4 segmenty
3. ROZSAH	14 %	28 %	42 %	56 %	70 %	3 segmenty
2. ROZSAH	10 %	20 %	30 %	40 %	50 %	2 segmenty
1. ROZSAH	8 %	16 %	24 %	32 %	40 %	1 segment

PROTIZÁMRZNÝ režim:

POZNÁMKA: po 10 sekundách nečinnosti se zařízení vrátí do předchozího režimu bez uložení jakékoli operace

1- Stiskněte a podržte ☺, dokud ⏻ nezačne blikat,

- 2- stiskněte  a vyberte požadovanou úroveň výkonu podle tabulky,
 3- stisknutím  nastavení uložíte.

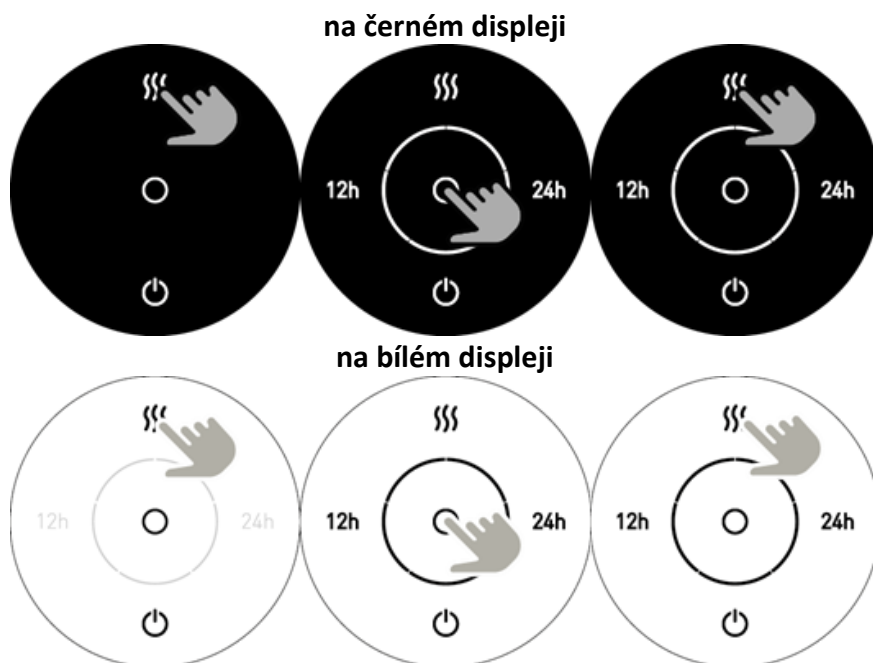





7.3.2 Výchozí nastavení 12h a24h časovače

Možnost úpravy nastavení 12h a 24h časovače

PROTIZÁMRZNÝ režim:

POZNÁMKA: po 10 sekundách nečinnosti se zařízení vrátí do předchozího režimu bez uložení jakékoli operace

- 1- Stiskněte a podržte , dokud  nezačne blikat,
- 2- výběrem 12h nebo 24h upravte zvolený časovač: zvolený symbol začne blikat,
- 3- stiskněte  opakovaně, dokud se nezobrazí požadovaná hodnota časovače,
- 4- stisknutím  nastavení uložíte

na černém displeji

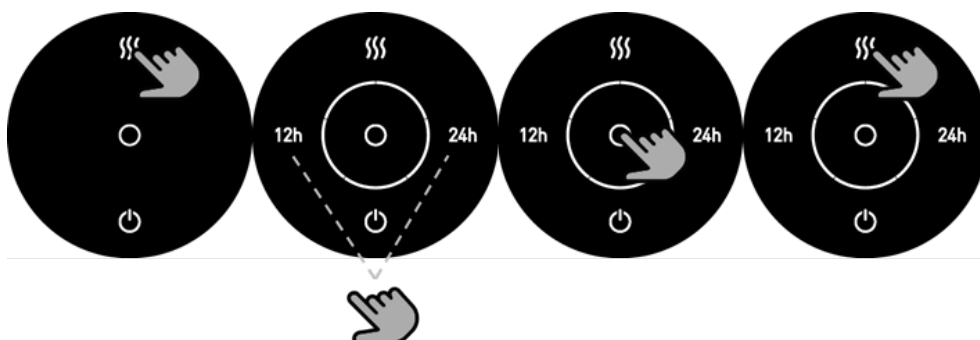

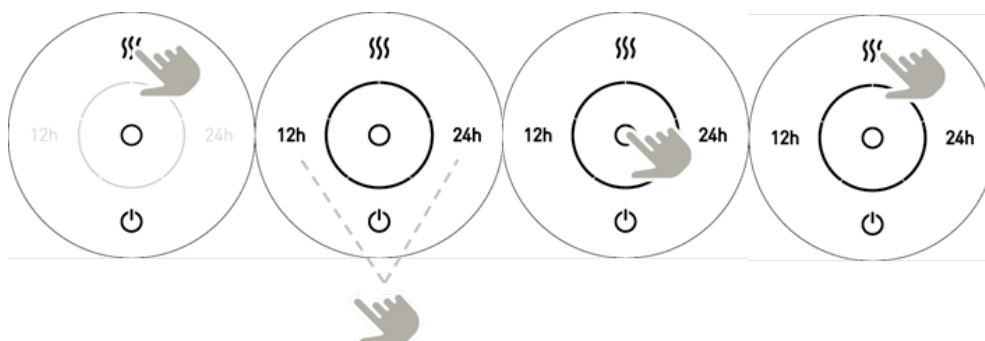

na bílém displeji





7.3.3 Zámek obrazovky

V režimu MANUÁL, PROTIZÁMRZ nebo ČASOVAČ omezuje funkci na pohotovostní režim ZAP/VYP.

V režimu MANUÁL, PROTIZÁMRZ, nebo ČASOVAČ:

- Stiskněte na 5 sekund současně tlačítko  a , dokud zařízení dvakrát nezapípá.

Odemknutí

- Stiskněte na 5 sekund současně tlačítko  a , dokud zařízení dvakrát nezapípá.

POZNÁMKA: Po aktivaci zámku, bude symbol  vždy zapnutý.

7.3.4 Tovární nastavení

Obnovení továrního nastavení:

- doba trvání režimu Boost = 2 hodiny
- doba trvání 12h časovače a doba trvání 24h časovače = 3 hodiny
- maximální úroveň výkonu = 100 %

V režimu STAND-BY:

- Stiskněte na 5 sekund současně tlačítka 12h a 24h, dokud zařízení nezapípá.

8 ÚDRŽBA

Před zahájením montáže, demontáže nebo údržby regulátoru SOLO vypněte síťové napájení.

- Po celou dobu montáže, demontáže nebo údržby zařízení zajistěte bezpečný pracovní prostor. **DŮLEŽITÉ:** Před zahájením instalace a údržby vždy odpojte přívod elektrického proudu do zařízení. Během práce doporučujeme vyjmout pojistku nebo vypnout jistič v rozvaděči (nestačí vypnout vypínač).
- Nikdy se nepokoušejte sami upravovat nebo opravovat regulátor SOLO a jeho části. Neodstraňujte žádné části regulátoru SOLO. V opačném případě hrozí riziko průniku vody do regulátoru a úrazu elektrickým proudem. Chraňte regulátor SOLO před nárazy. Během provozu postupujte s maximální opatrností a nikdy regulátor nenechávejte ve vlhkém prostředí.

9 ŘEŠENÍ PROBLÉMŮ

Popis závady	Řešení
Při přechodu regulátoru do režimu SOLO při maximálním výkonu se el. sušák vůbec nezahřívá.	Zařízení je třeba vyměnit. obraťte se prosím na zákaznický servis.
LED signálky svítí, ale el. sušák nehřeje.	<ul style="list-style-type: none">• Počkejte 2 hodiny.• Pokud se problém po této době nevyřeší, obraťte se na zákaznický servis.
V případě abnormálních nebo neobvyklých provozních podmínek nebo pokud regulátor SOLO vykazuje viditelné známky poškození	<ul style="list-style-type: none">• Odpojte regulátor SOLO od síťového napájení.• Ihned vypněte vícepólový spínač• Zašlete regulátor SOLO prodejci, který zajistí prohlídku nebo výměnu zařízení.

ZOBRAZENÍ ZÁVADY: blikající symboly

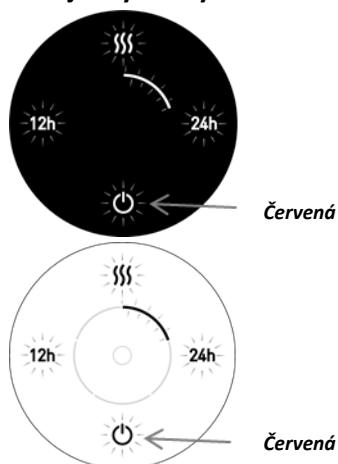

VADNÁ DESKA NTC

- odchylka vnitřní teploty regulátoru SOLO

nebo

- chybná funkce regulátoru SOLO

- Vypněte přívod elektrického proudu.
- V případě opakovaného výskytu závady zašlete regulátor SOLO prodejci, který zajistí kontrolu nebo výměnu zařízení.

Po vyřešení problému blikání displeje ustane.

10 DODÁVANÉ PŘÍSLUŠENSTVÍ, SPOTŘEBNÍ MATERIÁL A NÁHRADNÍ DÍLY

V případě poruchy nebo poškození je nutné provést výměnu celého regulátoru SOLO. Nejsou k dispozici žádné náhradní díly. Vykazuje-li plastový kryt regulátoru SOLO praskliny, obraťte se na prodejce s požadavkem na výměnu.

Napájecí kabel regulátoru SOLO nelze opravovat. Je-li poškozen, musí výrobce, servisní technik nebo jiná kvalifikovaná osoba z bezpečnostních důvodů zajistit jeho výměnu. Nikdy se nepokoušejte sami upravovat nebo opravovat regulátor SOLO a jeho části. Neodstraňujte žádné části regulátoru SOLO. V opačném případě hrozí riziko průniku vody do regulátoru a úrazu elektrickým proudem. Chraňte regulátor SOLO před nárazy. Během provozu postupujte s maximální opatrností a nikdy regulátor nenechávejte ve vlhkém prostředí.

11 ZKRÁCENÍ PŘÍVODNÍHO KABELU

Přívodní napájecí kabel regulátoru SOLO je možné zkrátit z důvodu přímé instalace do krabice ve zdi nebo pro připojení ke koncovce, která je pro připojení na kabel určena – má certifikát a určení pro danou instalaci (například zástrčka s integrovaným vypínačem apod.).

POZOR, minimální délka kabelu po ustřižení musí být nejméně 300 mm od vstupu do topného tělesa, přijímače termostatu nebo regulátoru (dle instalovaného zařízení). Bude-li na zařízení uplatňována reklamace nebo záruční oprava, nebude tato uznána v případě kratšího vodiče než 300 mm, a to ani na závadu, která nesouvisí se zkrácením kabelu.

Zkrácení musí provádět pouze osoba s příslušnou elektrotechnickou odbornou způsobilostí!

Vnější izolace kabelu ani izolace jednotlivých vodičů nesmí být porušena. V případě porušení izolace není možné takové připojení použít.

Připojení musí být v souladu s legislativou v zemi, kde je instalace prováděna, taktéž musí

splňovat pravidla pro použití v prostředí, kde jsou instalována (např. koupelny), zejména normu ČSN 33 2000-7-701 (respektive IEC 60364-7-701).

Stanovený stupeň krytí IPX4, který výrobce deklaruje pro výrobek, se v tomto případě nevztahuje na zkrácený konec kabelu a případnou koncovku.

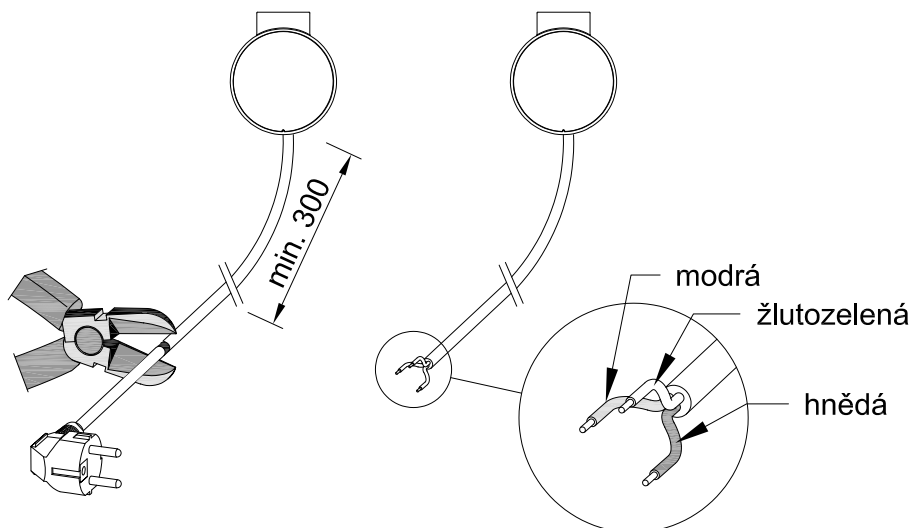

Zapojení vodičů zařízení třídy I je následovné:

Hnědý (černá):	L	fáze 230 V / 50 Hz
Modrý:	N	nulový vodič
Žlutozelený:	PE	ochranný vodič (zemnění)

Výrobce neodpovídá za poškození zařízení nebo úraz osob způsobený neodbornou instalací kabelu, přepólováním, porušením izolace nebo jiným zásahem či zapojením, které neodpovídají předpisům.



06/23 800341312_QR